



La plateforme de suivi des
patients sous injectables retard

Drs Laurent HOCQUELOUX / Thierry PRAZUCK
Plénière du COREVIH

Tours, le 11 mai 2023

VUE D'ENSEMBLE

de la plateforme



Scanne le QR code depuis le tel du patient

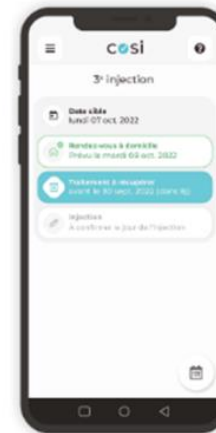
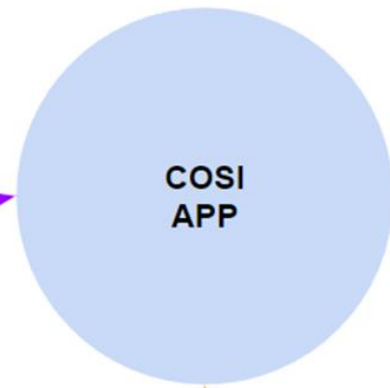

Met à jour son calendrier



Patient

- Une application simple d'utilisation pour communiquer le suivi de son traitement
- Un système de rappels SMS pour être prévenu lors des différentes étapes de son traitement



IDE libérale

- Un accès simple et rapide à l'application pour valider l'acte

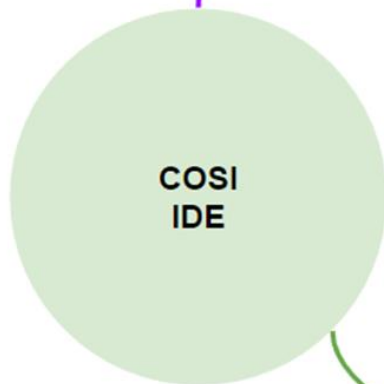

- Établit le calendrier
- Vérifie le suivi

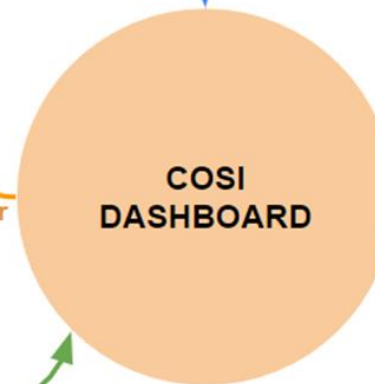

Service hospitalier

- Un tableau de bord clair qui remonte les informations de suivi dans le service
- Gestion des calendriers de traitement par cohorte avec remontée d'alertes

met à jour le suivi du patient





RDV hôpital

Alertes SMS

Connexion sur COSI

Validation des étapes

 Validation des actes
par l'IDE

- Le patient reçoit sa **carte COSI unique** et son **guide de démarrage** qui explique la marche à suivre pour s'enregistrer et utiliser **COSI** avec son médecin hospitalier.

- Inscription à **COSI SMS** avec validation du téléphone et numéro de la carte COSI

- le patient se connecte sur l'**appli COSI**

- reçoit les **rappels** et **valide** les étapes du traitement

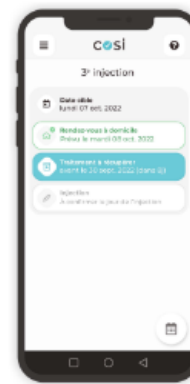
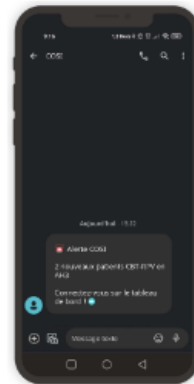

PATIENT

my COSI

Accès aux options
d'utilisation de
l'application

Action déjà validée

Bouton d'aide
contextualisé par
écran

Prochaine date cible

Prochaine action à
réaliser par
l'utilisateur

Bouton menant à la
vue calendrier de
l'app.





Date RDV

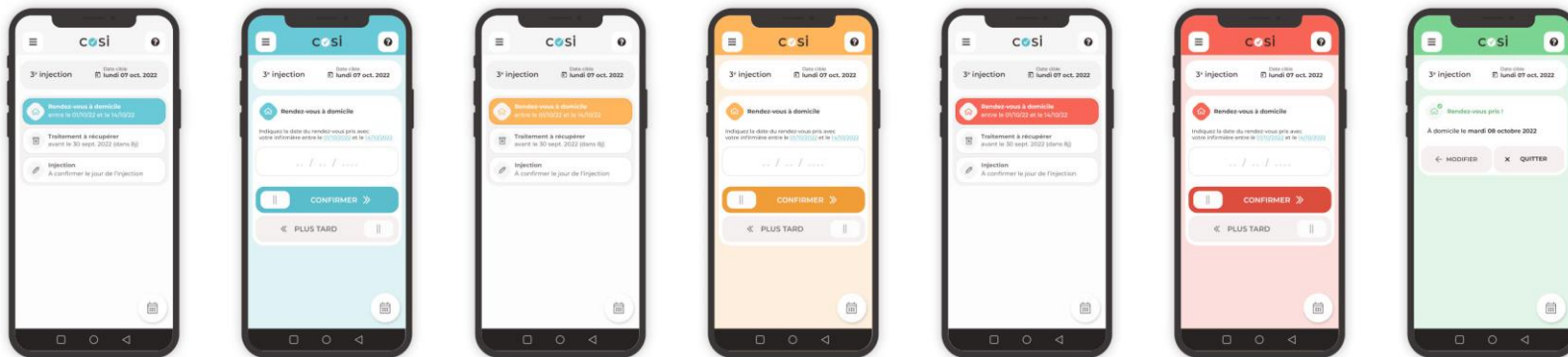

Pharmacie

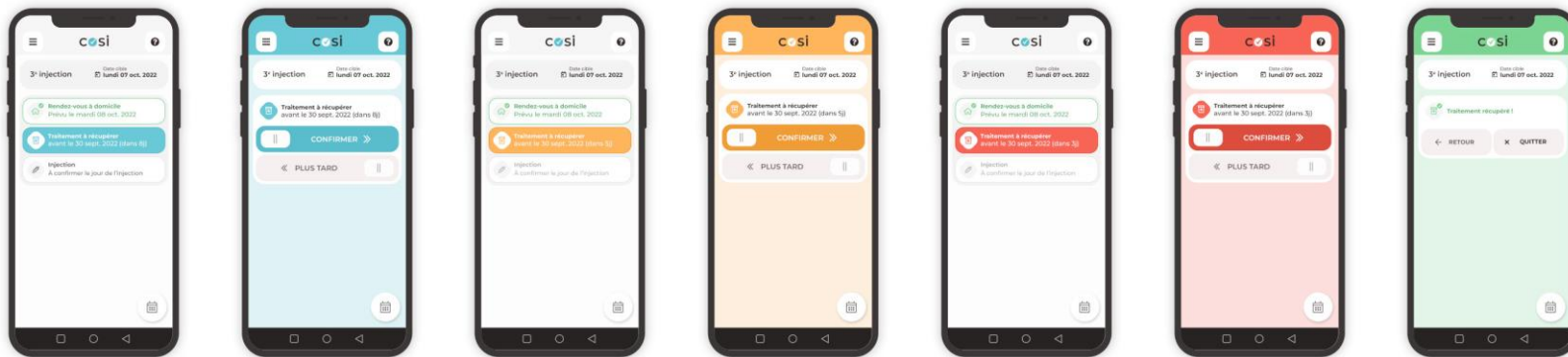

Acte IDE

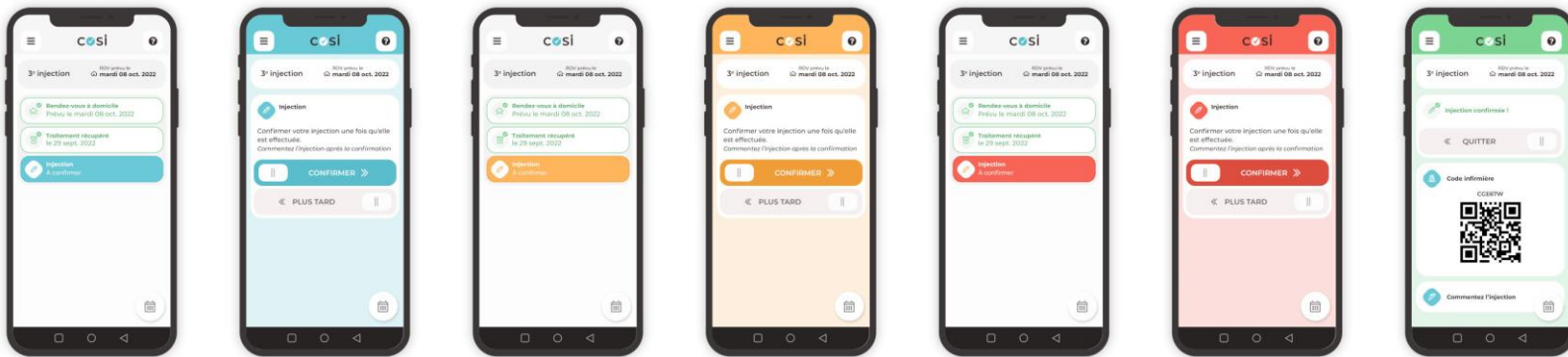

PRESCRIPTEUR

COSI Dashboard

The COSI Dashboard logo consists of the word "COSI" in a bold, black, sans-serif font with a blue checkmark inside the "O", and the word "Dashboard" in a smaller, blue, sans-serif font below it.

Accès e-CPS



IDENTIFIANT RPPS

A white rectangular input field with a thin grey border, containing a single vertical cursor line.

SE CONNECTER

lundi 16/12/2022

SUMI RECHERCHE NOUVEAU CALENDRIER COHORTES PLANS DE TRAITEMENT

Dr Laurent H. PH (admin)

CBT-RPV 22 CBT-RPV 23

PATIENT	ÉTAPE	DATE CIBLE	DATE RDV	ALERTES
Michel G. H 52a 18300	4	10/12/2022	14/12/2022	
Janine M. F 48a 45000	5	23/01/2023	-	
Paul F. 37a 45100	5	10/12/2022	14/12/2022	

AFFICHER TOUTE LA COHORTE

lundi
16/12/2022

SUMI
RECHERCHE
NOUVEAU CALENDRIER
COHORTES
PLANS DE TRAITEMENT

Dr Laurent H.
PH (admin)

CBT-RPV 22 2 1
CBT-RPV 23 4 7

PATIENT	ÉTAPE	DATE CIBLE	DATE RDV	ALERTES
Michel G. H 52a 18300	4	10/12/2022	14/12/2022	✎ ✖
Janine M. F 48a 45000	5	23/01/2023	-	🔒 🗓️
Paul F. 37a 45100	5	10/12/2022	14/12/2022	✎

VOIR TOUTE LA COHORTE

Michel G.

Homme né le **12/03/1974**
 COSI **23WGH453**
 ID **2845675892**

ENVOYER UN SMS

✎ Motif alerte : **Injection non confirmée depuis 1 jour**

←

+

→

●

→

03/12/22 10/12/22 14/12/22 17/12/22

▷ DÉTAILS

✖ Motif alerte : **Numéro de téléphone non vérifié**

Envoyer la confirmation au téléphone du patient pour le vérifier

📄 ENVOYER LE SMS

Calendrier

3 H + 10/10/2022 🗓️ 08/10/2022

4 🏠 + 10/12/2022 🗓️ 14/12/2022 ✎

5 🏠 + 10/02/2023 🗓️ -

6 H + 10/04/2023 🗓️ 11/04/2023 ▷

7 🏠 + 10/06/2023 🗓️ -

8 🏠 + 10/08/2023 🗓️ -

👤 PROFIL COMPLET

lundi
16/12/2022

SUMI

RECHERCHE

NOUVEAU CALENDRIER

COHORTES

PLANS DE TRAITEMENT

Dr Laurent H.
PH (admin)

← Cohorte CBT-RPV 22

Michel G.

Homme né le **12/03/1974**

COSI **23WGH453**

ID **2845675892**

ENVOYER UN SMS

Motif alerte : Injection non confirmée depuis 1 jour

←

10/12/22

14/12/22

17/12/22

→

DÉTAILS

Motif alerte : Numéro de téléphone non vérifié

Envoyer la confirmation au téléphone du patient pour le vérifier

ENVOYER LE SMS

Calendrier

3	H	10/10/2022	08/10/2022
4	H	10/12/2022	14/12/2022
5	H	10/02/2023	-
6	H	10/04/2023	11/04/2023
7	H	10/06/2023	-
8	H	10/08/2023	-

PROFIL COMPLET

Injection 4

- 📍 10/12/2022
- 📍 Domicile
- 📄 Traitement à charge du patient

Vue patient

🏠 RDV pris le 14/12/2022
MODIFIER

📄 Traitement récupéré
MODIFIER

✍️ Injection à confirmer
CONFIRMER

MODIFIER

Historique

- 📍 *Aujourd'hui*

🗑️ 10/12/2022 - 16:17

Récupération du traitement

action : validation

auteur : patient
- 🗑️ 09/11/2022 - 08:30

Alerte SMS Traitement

état d'alerte : imminent
- 🗑️ 04/11/2022 - 08:30

Alerte SMS Traitement

état d'alerte : approchant
- 🗑️ 02/12/2022 - 11:27

Rendez-vous

action : date modifiée au 14/12/2022

auteur : patient
- 🗑️ 26/11/2022 - 09:40

Rendez-vous

action : date choisie au 10/12/2022

auteur : patient
- 🗑️ 10/11/2022 - 08:30

Alerte SMS RDV

état d'alerte : imminent
- 🗑️ 12/08/2022 - 14:33

Création de l'étape

action : étape créée dans le calendrier

Nouveau Calendrier

Plan

CBT-RPV standard

Date première injection

19/07/2022

Michel G.

Homme né le 12/03/1974

COSI 23WGH453

ID 2845675892



MODIFIER LES INFOS

Injection

Date cible

Lieu

Traitement fournis
par le patient

1	19/07/2022	Hôpital	<input type="checkbox"/>
2	19/08/2022	Hôpital	<input type="checkbox"/>
3	19/10/2022	Hôpital	<input type="checkbox"/>
4	19/12/2022	Domicile	<input checked="" type="checkbox"/>
5	19/02/2023	Domicile	<input checked="" type="checkbox"/>
6	19/04/2023	Hôpital	<input type="checkbox"/>
7	19/06/2023	Domicile	<input checked="" type="checkbox"/>
8	19/08/2023	Domicile	<input checked="" type="checkbox"/>
9	19/10/2023	Domicile	<input checked="" type="checkbox"/>



VALIDER LE CALENDRIER



IDE

Code COSI

Le patient présente le QR Code à l'IDEL qui vient d'effectuer l'acte

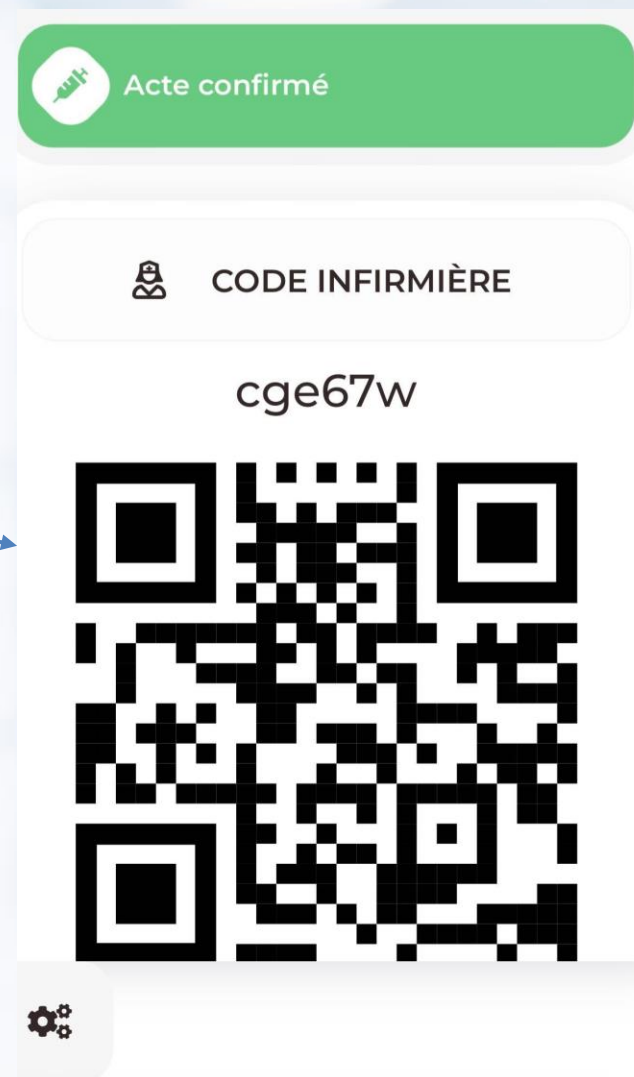

L'IDEL
scanne le
code
transmis par
son patient
puis se
connecte...

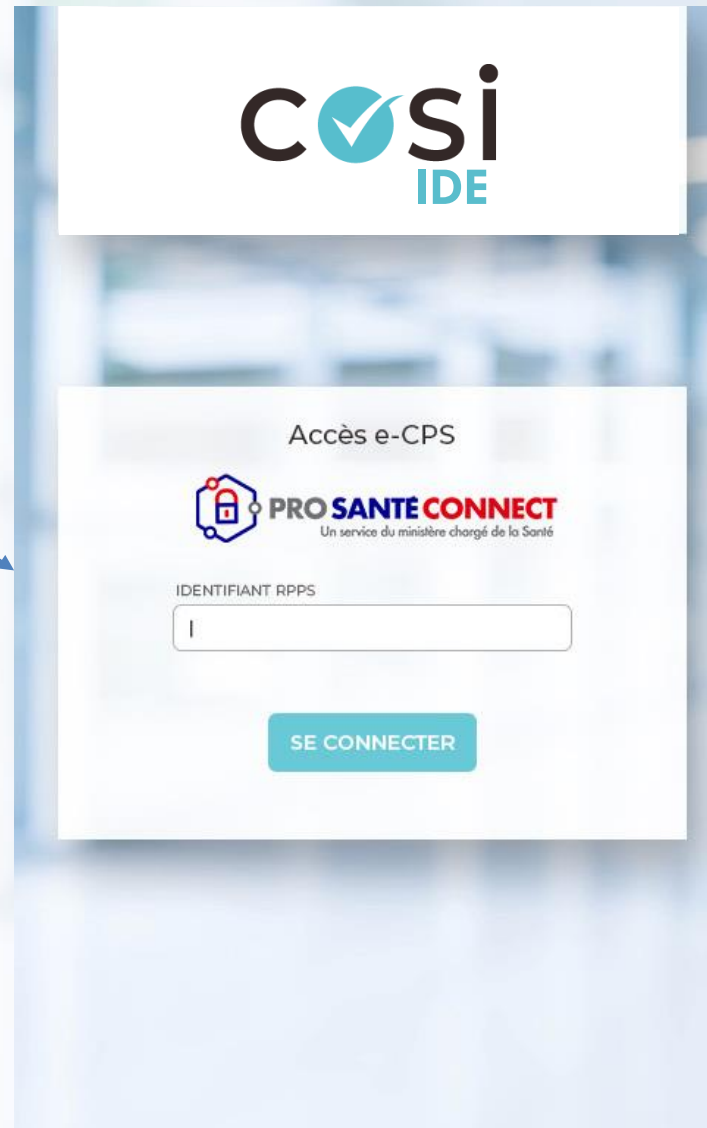

cosi
IDE

Accès e-CPS

 **PRO SANTE CONNECT**
Un service du ministère chargé de la Santé

IDENTIFIANT RPPS

SE CONNECTER

L'IDEL
confirme
l'acte
effectué

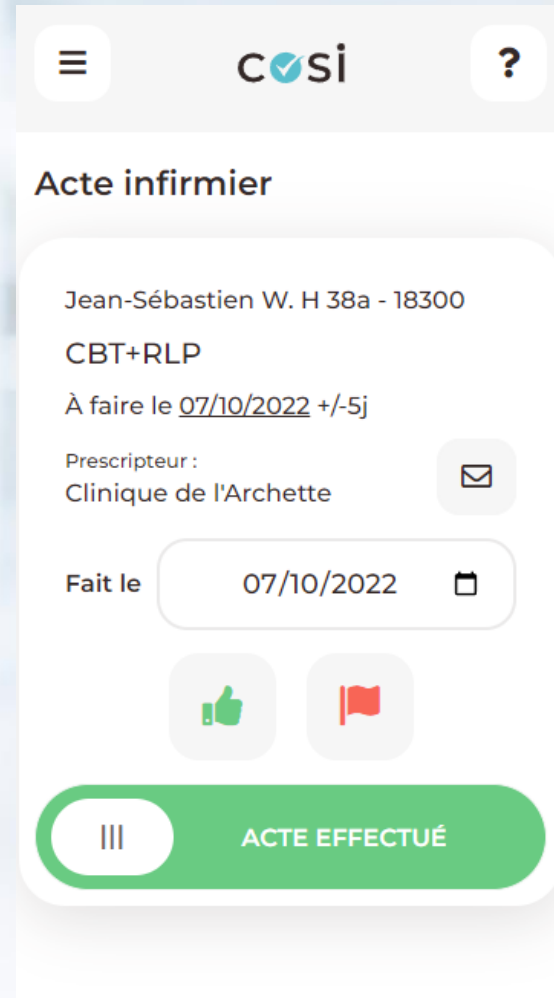



The screenshot shows a mobile application interface for COSI. At the top, there is a navigation bar with a menu icon, the COSI logo, and a help icon. Below this, the title "Acte infirmier" is displayed. The main content area contains the following information: the name and address "Jean-Sébastien W. H 38a - 18300", the procedure "CBT+RLP", and the date "À faire le 07/10/2022 +/-5j". The prescriber is listed as "Clinique de l'Archette" with an email icon. A date picker shows "Fait le 07/10/2022". At the bottom, there are two icons: a green thumbs-up and a red flag. A large green button at the bottom right is labeled "ACTE EFFECTUÉ" and has a vertical ellipsis icon on its left side.



☰ cosi ?

Acte infirmier

Jean-Sébastien W. H 38a - 18300
CBT+RLP
À faire le 07/10/2022 +/-5j

Prescripteur :
Clinique de l'Archette 

Fait le 07/10/2022 

☰ ACTE EFFECTUÉ

TEMPORALITÉ

Alertes COSI

DES QUESTIONS ?

Paramétrage de la matrice pour le traitement n°1

NIVEAU		-1	0	1	2	3	4
RP	Délai	0	0	-30	-15	-5	1
	Statut	complete	default	upcoming	warning	urgent	critical
	Pivot	-	-	DateCible	DateCible	DateCible	DateCible

Chronologie « Rendez-vous Patient » (RPx)

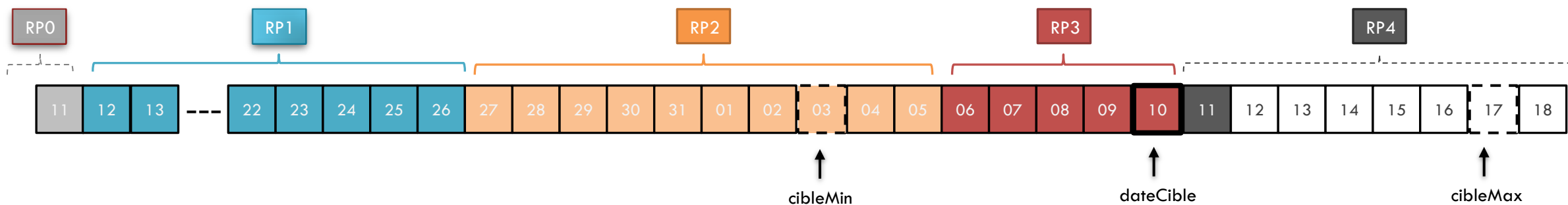

Paramétrage de la matrice pour le traitement n°1

NIVEAU		-1	0	1	2	3	4
TP	Délai	0	0	-10	-5	-3	0
	Statut	complete	default	upcoming	warning	urgent	critical
	Pivot	-	-	DateRdv	DateRdv	DateRdv	DateRdv

Chronologie « Traitement Patient » (TPx)

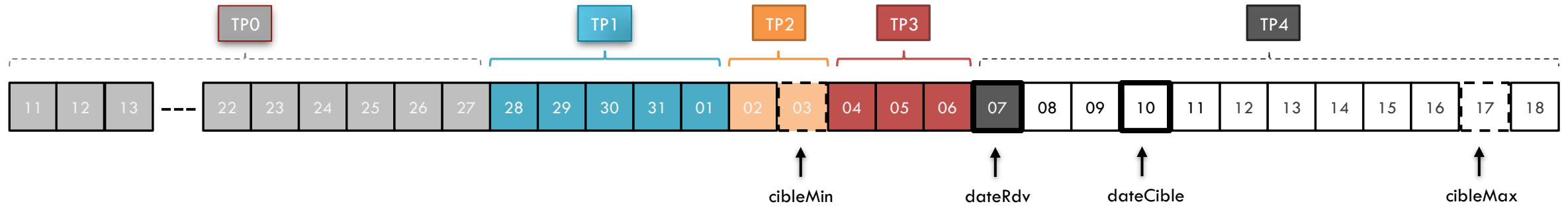

Paramétrage de la matrice pour le traitement n°1

NIVEAU		-1	0	1	2	3	4
AP	Délai	0	0	0	1	2	3
	Statut	complete	default	upcoming	warning	urgent	critical
	Pivot	-	-	DateRdv	DateRdv	DateRdv	DateRdv

Chronologie « Acte Patient » (APx)

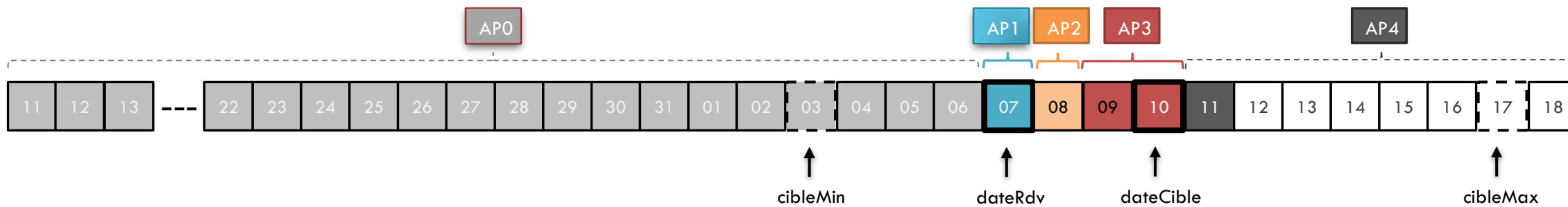

LOREM IPSUM DOLOR SIT AMET, CONSECTETUER ADIPISCING ELIT

Lorem Ipsum Dolor



Lorem ipsum dolor sit amet, consectetur adipiscing elit. Maecenas porttitor congue massa. Fusce posuere, magna sed pulvinar ultricies, purus lectus malesuada

Lorem Ipsum Dolor



Lorem ipsum dolor sit amet, consectetur adipiscing elit. Maecenas porttitor congue massa. Fusce posuere, magna sed pulvinar ultricies, purus lectus malesuada

Lorem Ipsum Dolor



Lorem ipsum dolor sit amet, consectetur adipiscing elit. Maecenas porttitor congue massa. Fusce posuere, magna sed pulvinar ultricies, purus lectus malesuada